

20—Après avoir étudié attentivement le château de Bricquebec, il te faut maintenant aller accomplir une nouvelle mission au château de Saint-Sauveur-le-Vicomte. **Sauras-tu en retrouver le chemin ?**

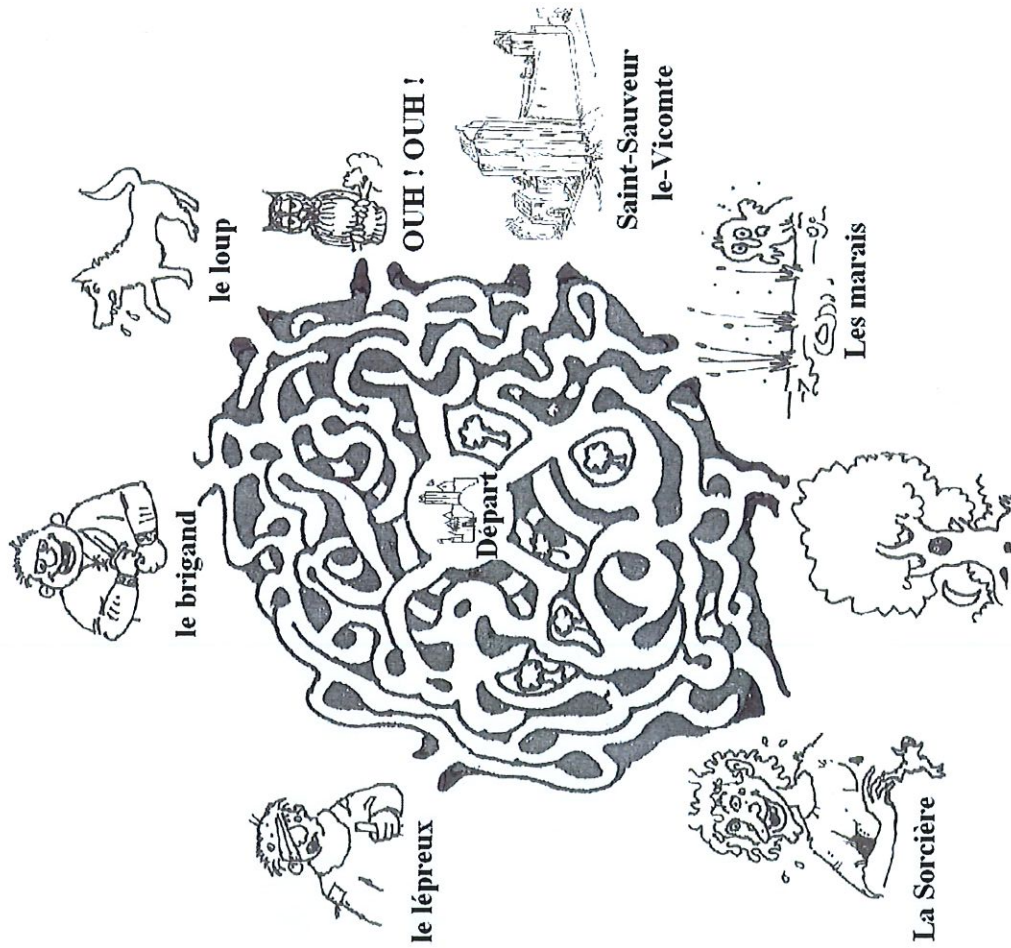

Passes ton chemin !

Livret de découverte

« Coucou, les p'tits cailloux »

Le Château de Bricquebec

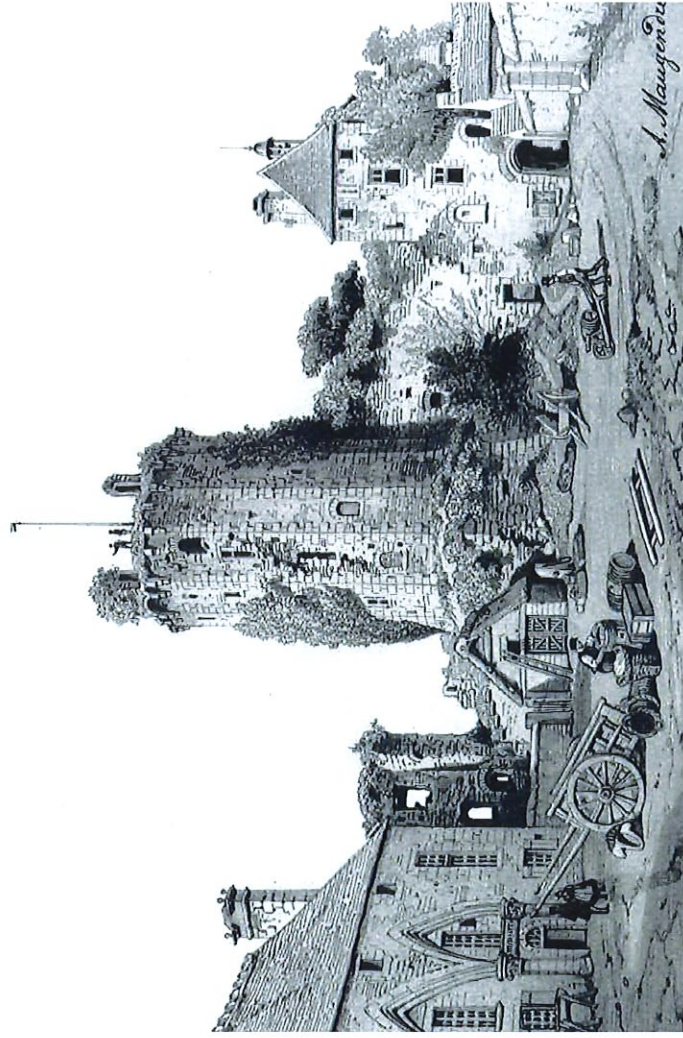

Document conçu par

Le Pays d'art et d'histoire « le Clos du Cotentin »

21 rue du Grand Moulin 50 700 Valognes

Tél. : 02.33.95.01.26

E-mail : pah.clos.cotentin@wanadoo.fr



VILLES
& PAYS
D'ART &
D'HISTOIRE

Glossaire

- Assujetti** : soumis à / obligé de ...
- Chapiteau** : support sculpté placé au sommet d'une colonne.
- Corvée** : tâche imposée par un seigneur à ses vassaux.
- Degré** : escalier.
- Donjon** : désigne généralement la tour maîtresse d'un château.
- Douve** : fossé sec ou rempli d'eau entourant un château.
- Enceinte** : mur de fortification ou de clôture.
- Esnèque** : navire scandinave, synonyme de Drakkar.
- Gabare** : Embarcation de rivière à fond plat.
- Haubert** : tunique en cotte de maille que portaient les hommes d'arme du Moyen-âge.
- Herse** : grille verticale en bois ou en fer glissant dans des rainures pour protéger une porte.
- Machicoulis** : galerie de pierres en surplomb permettant le jet de projectiles.
- Motte** : monticule de terre destiné à porter les fortifications.
- Nacelle** : panier d'une grue ou autre outil de levage.
- Pont-Levis** : pont mobile s'abaissant au devant d'une porte.
- Suzerain** : seigneur situé en position d'autorité dominante.

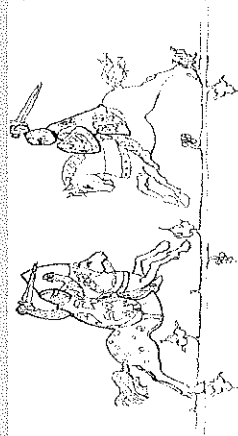

Retrouve d'autres livres de découverte
« Coucou les p'tits cailloux »
Aux pôles tourisme de Saint-Sauveur-le-Vicomte et Valognes.

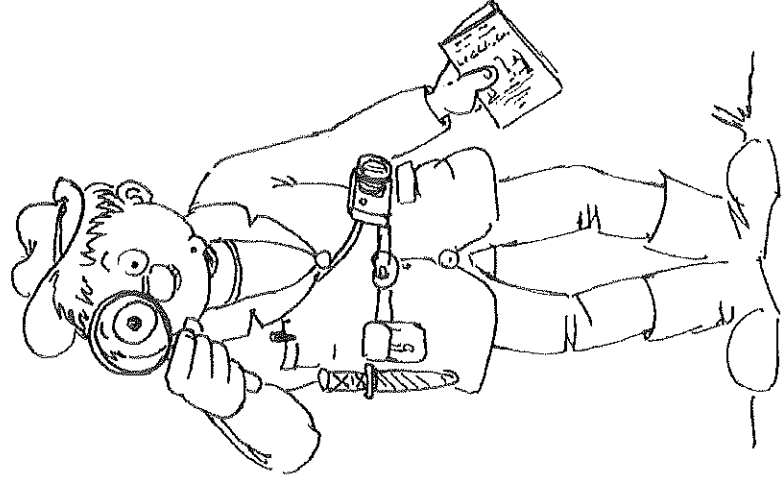

Nous sommes en l'an 1879.

Ta mission consiste à mener une étude détaillée du château de Briquebec pour en faire la présentation devant les membres de la Société archéologique, artistique, littéraire et scientifique de l'arrondissement de Valognes.

Ce travail sera aussi pour toi l'occasion d'être reçu au nombre des grands archéologues du Cotentin...

1- Histoire

1- Le nom de Bricquebec a une origine typiquement scandinave, mais sais-tu ce qu'il signifie ?

- a/ Le cours d'eau de la colline
- b/ La plaine entourée de forêts
- c/ La rivière de Brekki

2 - Le premier baron de Bricquebec avait pour nom Anselech. Sais-tu quels étaient ses ancêtres ?

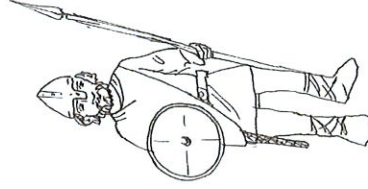

a/ Les Vikings

c/ Les Huns

b/ Les Francs

3 - Et sais-tu sur quel type de navire, ce peuple naviguait ?

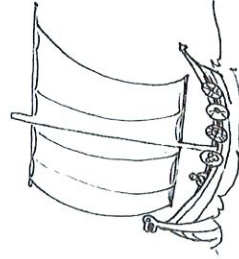

a/ Esnèque

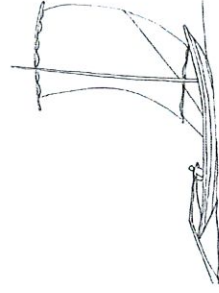

b/ Gabare

18 - Au temps du Moyen âge, sais-tu à quelles corvées étaient assujettis les habitants de Bricquebec ? (plusieurs réponses possibles)

- a / au curage des fossés et des douves
- b / au guet sur les remparts du château
- c / à la greffe des pommiers du verger
- d / à la réparation de la motte du château

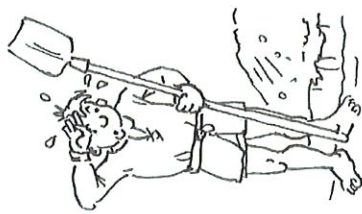

19—Au Moyen-âge, les seigneurs de Bricquebec portaient pour armoiries « d'or au lion de sinople ». Sauras-tu colorier ce blason ou en indiquer les couleurs d'origine, si tu n'as pas de crayons avec toi ?

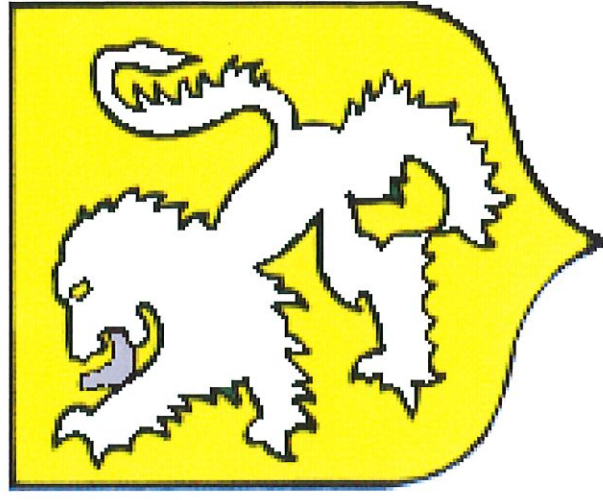

2—Architecture

14 - Malheureusement, la porte nord, qui était jadis entourée de deux tours, a été aussi en partie détruite (n° 4 sur ton plan). Mais peux-tu deviner à quoi servait la petite ouverture visible au-dessus de cette porte ?

- a/ A éclairer le bâtiment et à surveiller les environs
- b/ A tirer des flèches sur les assaillants (archère)
- c/ A faire coulisser avec une chaîne une passerelle mobile qui franchissait les douves

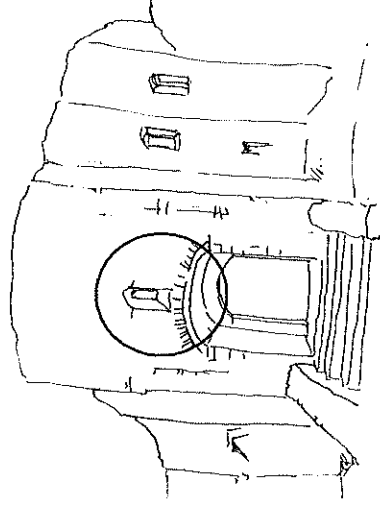

15 - Le mur d'enceinte qui fait suite a conservé dans ses maçonneries deux petites colonnes avec des chapiteaux décorés de feuillages (n° 5 sur ton plan). Sais-tu à quoi servaient ces colonnes ?

- a/ à décorer une ouverture
- b/ à supporter une cheminée
- c/ à soutenir des poutres

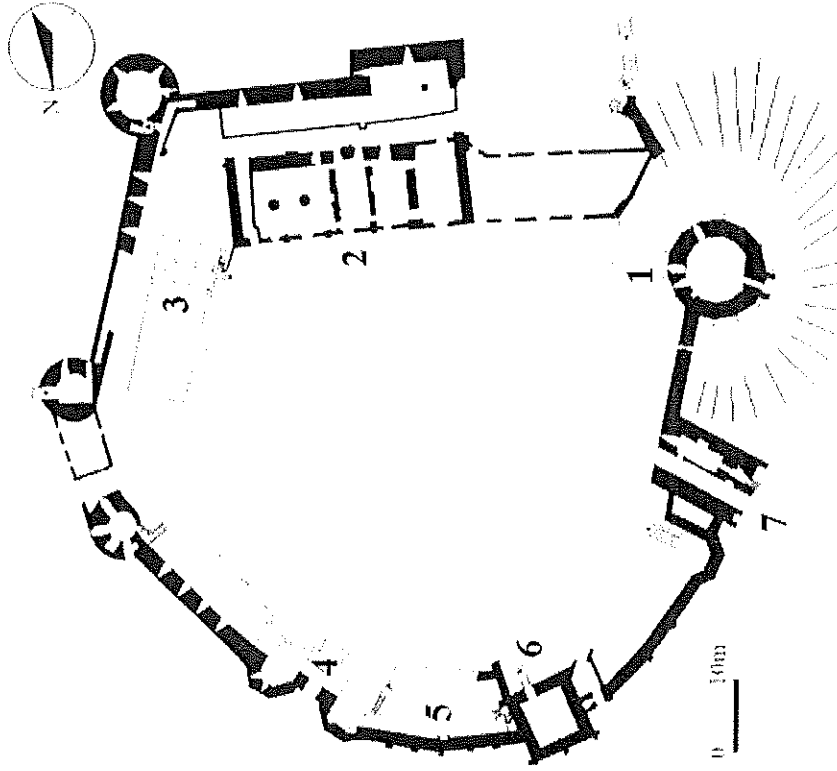
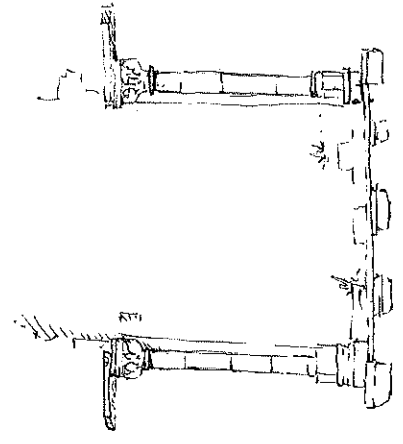

6/ Parmi ces différents modèles de donjon (N°1 sur ton plan), sais-tu à quoi pouvait ressembler au XI^e siècle, celui du château de Briquebec ?

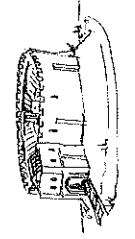
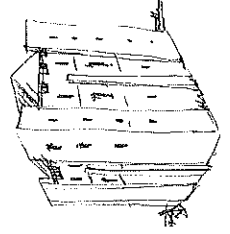
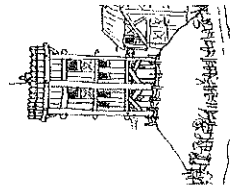

a/

b/

c/

12 - A côté de la grande salle se trouvait un autre bâtiment dont on ne voit plus que la cave, en partie voûtée (N° 3 sur ton plan) . Sais-tu quelle était au Moyen âge la fonction de ce bâtiment ?

ETHICIT
R: CAR

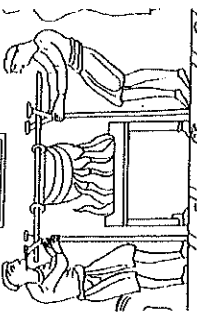

a/ La cuisine

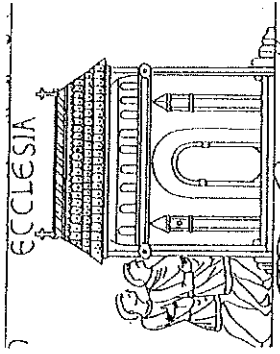

b / La chapelle

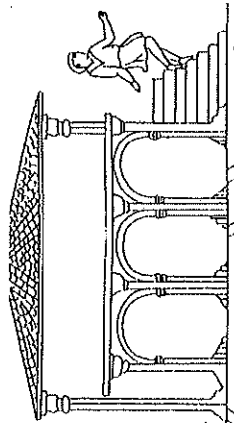

c/ La chambre seigneuriale
(d'après la tapisserie de Bayeux)

7 - Aide ce personnage à choisir le bon objet pour accéder au donjon (N°1 sur ton plan), puis indique lui d'une flèche où se trouve la porte d'entrée.

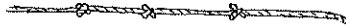
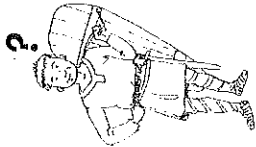

a/ corde

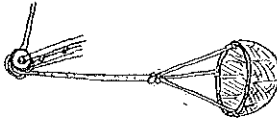

b/ nacelle

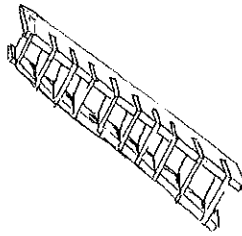

c/ degré de bois

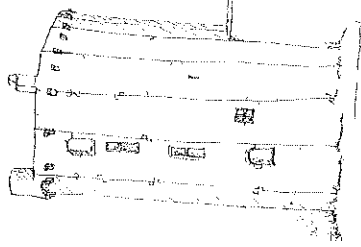

13 - En observant les ruines de la cave, en partie voûtée, peux-tu indiquer la forme de ses piliers. (plusieurs réponses possibles) ?

- a/ circulaires
- b/ hexagonaux
- (6 côtés)
- c/ octogonaux
- (8 côtés)

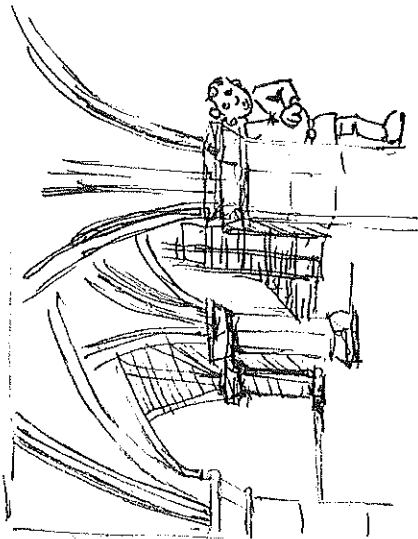

8 - Sais-tu quel nom porte le grand bâtiment qui abrite aujourd'hui l'auberge du château ? (N°2 sur ton plan)

- a/ La salle des piliers
- b/ La salle des chevaliers
- c/ La salle de haubert

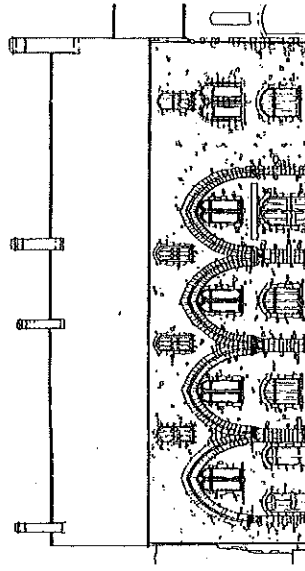

10 - Peux-tu identifier ce que représente ce chapiteau sculpté, qui couronne l'une des colonnes de la grande salle ?

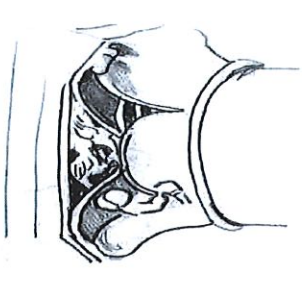

- a/ Un musicien
- b/ Un combat de coqs
- c/ Une chasse à l'épervier

11 - Et sais-tu quel était le sport favori des seigneurs du Moyen âge ?



- b / La chasse



- a / La natation

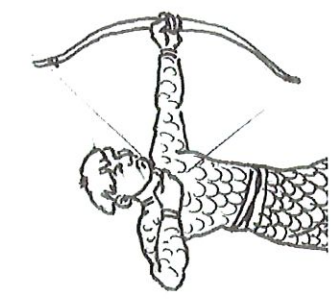

- c / Le tir à l'arc

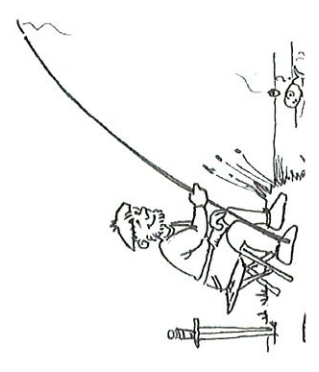

- d / la pêche à la ligne

9/ Et sais-tu à quoi servait cette très vaste salle ? (plusieurs réponses sont possibles)

- a/Pour les réunions et les cérémonies

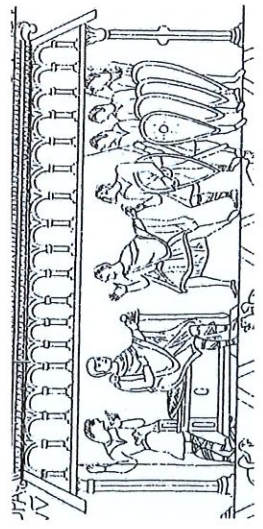

- b/ Pour les banquets

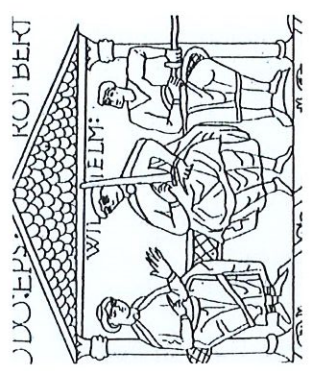

- c /Pour rendre la justice

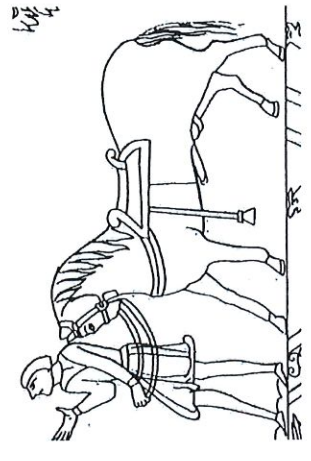

- d / Pour y abriter les chevaux

(dessins d'après la tapisserie de Bayeux)

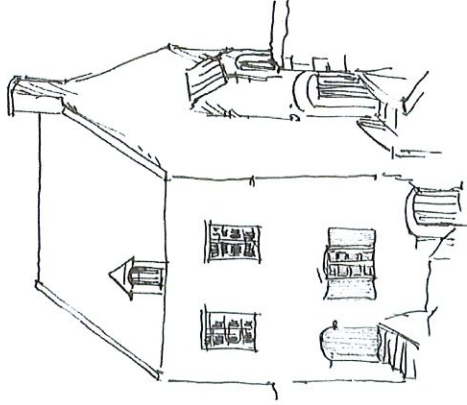

16 - La tour carrée qui abrite aujourd'hui des expositions a pour nom « le Chartrier » (N°6 sur le plan) mais sais-tu à quoi servait un « chartrier » ?

- a/ A ranger les vieux parchemins et les archives
- b/A enfermer des chats
- c / A stocker des toneaux de cidre

17 - La Tour de l'Horloge (N°7 sur ton plan) était au Moyen-âge la principale porte du château de Briquebec. Sais-tu comment elle était défendue? (plusieurs réponses possibles)

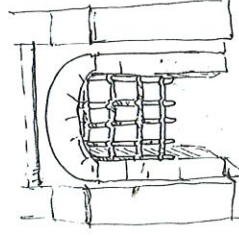
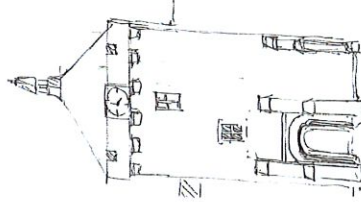
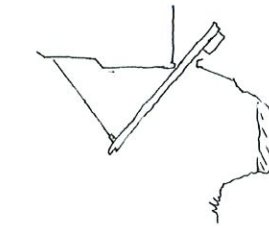

a/ par des douves b/ par un pont-levis c/ par une herse

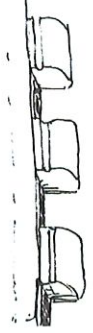

d/ par des machicoulis

4 - En 1066, le seigneur de Briquebec Robert Bertran, successeur de Anslech, accompagne son suzerain à la Conquête de l'Angleterre. Sais-tu reconnaître, de par son armement, ce vaillant guerrier parmi ces différents personnages ?

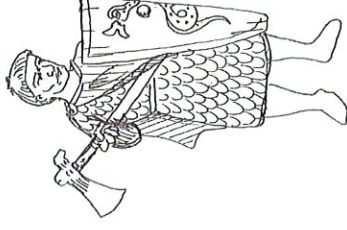
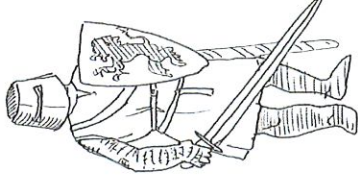

a /

b /

c /

5 - Et à propos, sais-tu quel est le personnage historique qui a conquis l'Angleterre en 1066 ?

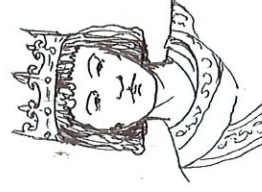

a/ Saint-Louis

b/ Guillaume le bâtard



c/ Philippe Auguste

**REPONSES DU QUESTIONNAIRE
"COUCOU LES P'TITS CAILLOUX"**

Livret de découverte du château de Bricquebec

1—a

2—a

3—a

4—c

5—b

6—a

7—c voir image ci-contre :

8—b

9—a-b-c

10—c

11—b

12—c

13—a-c

14—c

15—b

16—a

17—a-b-c-d

18—a-b-d

19—« d'or à lion de sinople » : 1 lion vert sur fond jaune.

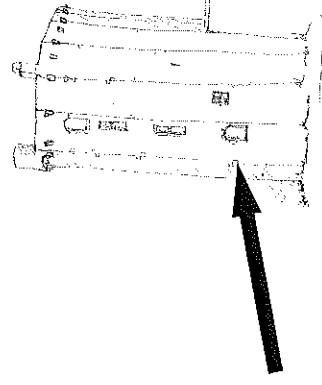

**REPONSES DU QUESTIONNAIRE
"COUCOU LES P'TITS CAILLOUX"**

Livret de découverte du château de Bricquebec

1—a

2—a

3—a

4—c

5—b

6—a

7—c voir image ci-contre :

8—b

9—a-b-c

10—c

11—b

12—c

13—a-c

14—c

15—b

16—a

17—a-b-c-d

18—a-b-d

19—« d'or à lion de sinople » : 1 lion vert sur fond jaune.

